

ELETTA

PUERTA

Puerta batiente de cristal con estructura perimetral de aluminio, con jambas de aluminio. Placa de cristal de grosor variable de 5/6 mm personalizable en una amplia gama de acabados.

VERSIONES

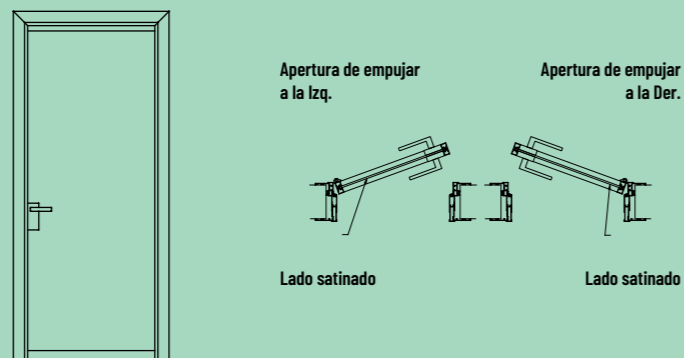

JAMBA

Jamba telescópica de aluminio, sobre la que se aplica la hoja, que puede girar libremente 180° mediante bisagras basculantes.

MEDIDAS

- Ancho luz de 600 a 1000 MM paso de 100 mm
- Altura luz de 1900 a 2700 mm paso de 10 mm

BISAGRAS

Bisagras basculantes con apertura de la hoja de 180° de fácil ajuste.

ACABADOS

- Estructura perimetral de aluminio: anodizado plata, pintado blanco, marrón, grafito, negro, bronce y cobre
- Vidrio templado: transparente, satinado, transparente extraclaro, ahumado, réflex ahumado, bronce réflex bronce, satinado extraclaro, satinado en bandas, satinado ahumado, satinado bronce, réflex bronce satinado, réflex claro, réflex ahumado satinado, réflex claro satinado, réflex blanco, réflex ceniza, lacados brillantes, lacados satinados
- Cristal espejo: espejo, espejo ahumado, espejo bronce

TIPO DE CIERRE

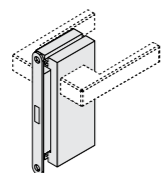

Tirador sin cerradura

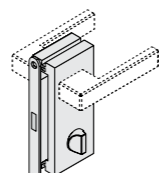

Tirador con botón acanalado y trinquete

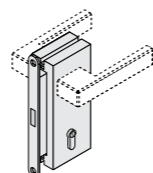

Tirador con cilindro de llave

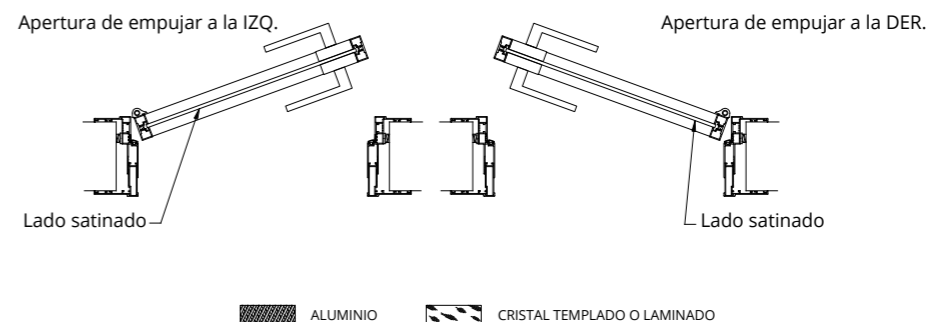
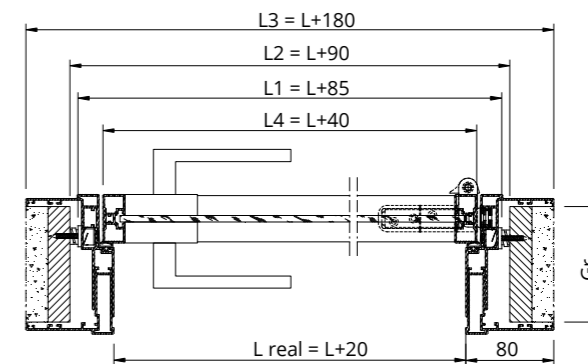
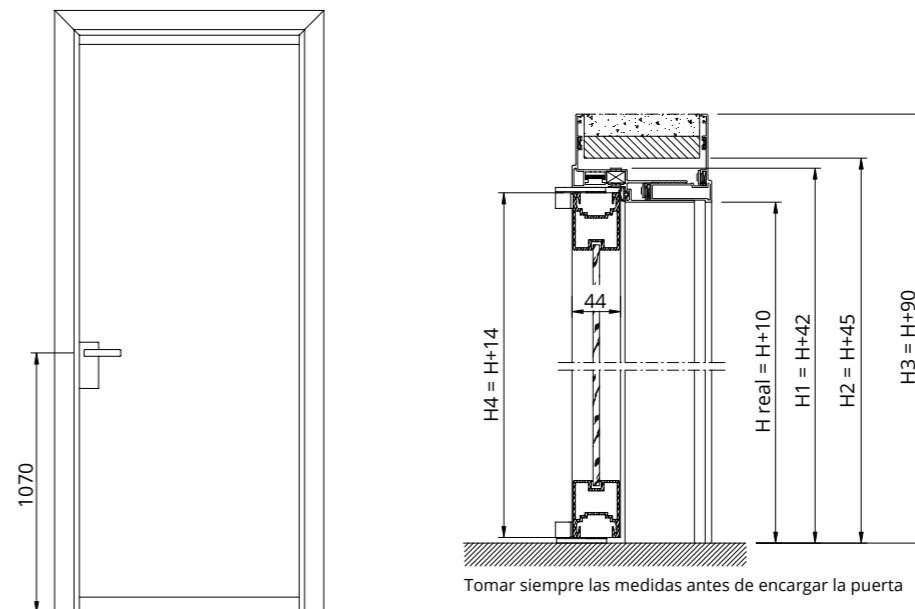

LUZ DE PASO	EXTERIOR MARCO	LUZ HUECO	MEDIDAS TOTALES TAPAJUNTAS	MEDIDA DE LA HOJA	GROSOR DE LA PARED
L x H	L1 x H1	L2 x H2	L3 x H3	L4 x H4	Gr.
600 x 1900-2700	685 x 1942-2742	690 x 1945-2745	780 x 1990-2790	640 x 1914-2714	de 98 a 250
700 x 1900-2700	785 x 1942-2742	790 x 1945-2745	880 x 1990-2790	740 x 1914-2714	
800 x 1900-2700	885 x 1942-2742	890 x 1945-2745	980 x 1990-2790	840 x 1914-2714	
900 x 1900-2700	985 x 1942-2742	990 x 1945-2745	1080 x 1990-2790	940 x 1914-2714	
1000 x 1900-2700	1085 x 1942-2742	1090 x 1945-2745	1180 x 1990-2790	1040 x 1914-2714	